

Werke/Auslieferungslager .....	2
Bestellhinweise .....	3

**Neubau** **4**

KLB-Abgasanlage Multi-W3G .....	5
KLB-Standard-Schornstein, Keramik, raumluftab/-unabhängig (LAS/F) .....	7
KLB-Isolierschornstein mit Hinterlüftung, Keramik ..	10
KLB-Schornstein-Zubehör .....	12
KLB-Notschornstein .....	13

**Sanierung** **14**

KLB-Sanierungssystem, einwandiger Edelstahl .....	15
KLB-Sanierungssystem, doppelwandiger Edelstahl ..	16
KLB-Leichtbauschornstein „L“ .....	18

**Anlagenpreisliste** **19**

KLB-Abgasanlage Multi-W3G .....	19
KLB-Standard-Schornstein .....	20
KLB-Isolierschornstein mit Hinterlüftung, einzügig ..	21
KLB-Maßtabelle-Abdeckplatten (Leichtbeton) .....	22
Geschäftsbedingungen .....	23



# Preisliste 1/2023

## KLB-Schornsteinsysteme

## KLB-Schornsteinsanierung

Preise ab Werk in €, ohne MwSt.,  
gültig ab 1. Januar 2023

*natürlich*  
MIT SCHORNSTEIN



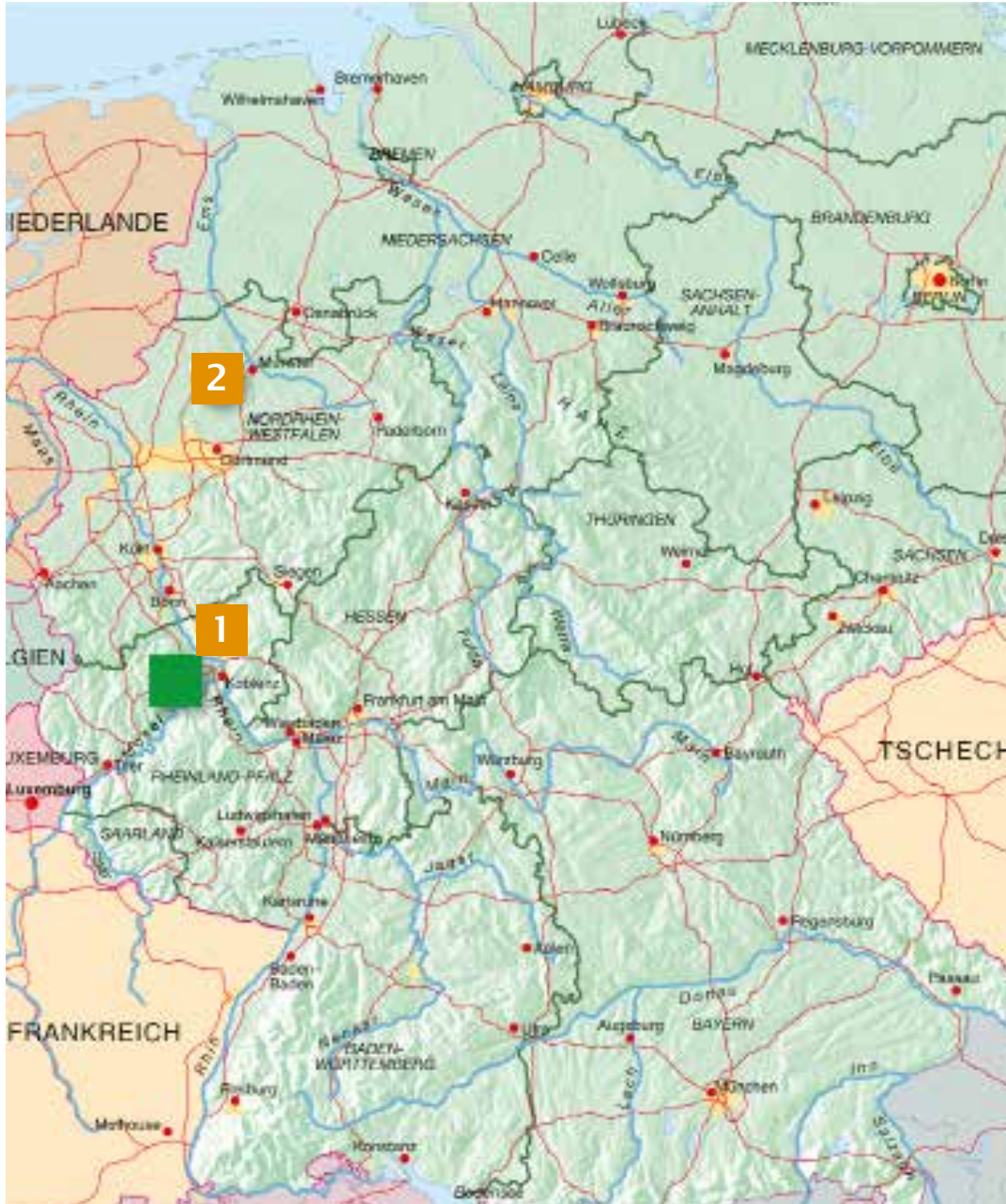

## Werke/Auslieferungslager

**Verwaltung/Zentrale:**  
**KLIMALEICHTBLOCK**, Lohmannstraße 31,  
 56626 Andernach

**Auftragsannahme/Technische Fachberatung:**  
 Carsten Manns, Tel.: 02632/ 2577-435,  
 c.manns@klb.de  
 Marco Jungbluth, Tel.: 02632/ 2577-436,  
 m.jungbluth@klb.de  
 Fax: 02632/ 2577-770

### KLB-Schornsteinsysteme

**1** **Rünz & Hoffend GmbH & CO. KG**  
 Gewerbegebiet, Brückenstraße, 56220 Urmitz/Rhein,  
 Tel.: 02630 / 8001-40, Fax: 02630/ 800180

**2** **Auslieferungslager Nottuln**  
 Bahnhofstraße 47, 48301 Nottuln-Appelhülsen  
 Tel.: 02597 / 692662, Fax: 02597 / 691742

## Bestellhinweise

- Die Dispositionszeit per LKW beträgt ca. 5 Arbeitstage.
- Der Empfänger hat das Abladen umgehend zu veranlassen.
- Die Teile werden unmittelbar neben dem Lieferfahrzeug abgesetzt.
- Kosten für zusätzliche Wegegelder oder Verzollungen trägt der Besteller.
- Zufuhrentgelte je Abladestelle bei Frankolieferung entnehmen Sie bitte den Frachttabellen auf dieser Seite.
- **Preise ohne MwSt.**

## Bestellangaben

- Name, Anschrift und Telefon-Nr. der Bauunternehmung oder des Bauherren
- Baustelle/Objekt, PLZ, Ort, Straße, Haus-Nr.
- Liefermenge
- Liefertag/Abholtermin

**KLB-ILN (7-stellig) u. Art.-Nr. (6-stellig) → KLB-EAN-Code**

EAN-Code-Beispiel: 4039107 | **111018** (13-stellig)

## Selbstabholung

Ein reibungsloser Ablauf ist nur dann gewährleistet, wenn uns die Bestellung mindestens 24 Stunden vor dem Abholtermin vorliegt.



## Nebenkosten:

Art.-Nr.	Bezeichnung	Preis
<b>100449</b>	Warenrücknahme (ausgenommen Sanierungssysteme)	- 30 % vom Warenwert für einwandfreie Produkte
<b>100463</b>	Schornsteinquerschnitt-Ermittlung	30,00 €/St. (entfällt bei Bestellung)
<b>100296</b>	Euro-Palette	22,00 €/St.
<b>100302</b>	Rücknahme der einwandfreien Euro-Palette im Lieferwerk	19,00 €/St.

## Frachttabellen für Zufuhrentgelte je Entladestelle:\*)

### 1. Montagesysteme

Art.-Nr.	Gewicht (kg)	€/pauschal
<b>100715</b>	bis 1.500	<b>245,00 €</b>
<b>100722</b>	bis 2.500	<b>295,00 €</b>
<b>100746</b>	über 2.500	<b>auf Anfrage</b>

### 2. Kleinsendungen

Art.-Nr.	je Sendung	€/pauschal
<b>100418</b>	Paket bis 10 kg	<b>17,50 €</b>
<b>100395</b>	bis 150 kg	<b>98,00 €</b>

### 4. Schornsteinsanierungssysteme

Art.-Nr.		€/pauschal
<b>100753</b>	je Anlage	<b>55,00 €</b>

\*) Alle Frachten gelten für Sendungen innerhalb der PLZ-Gebiete 3+4+5+6. Frachten in alle anderen PLZ-Gebiete und ins Ausland werden nach Aufwand abgerechnet.



# Preisliste 1/2023

## KLB-Schornsteinsysteme für den Neubau

Preise ab Werk in €, ohne MwSt.,  
gültig ab 1. Januar 2023

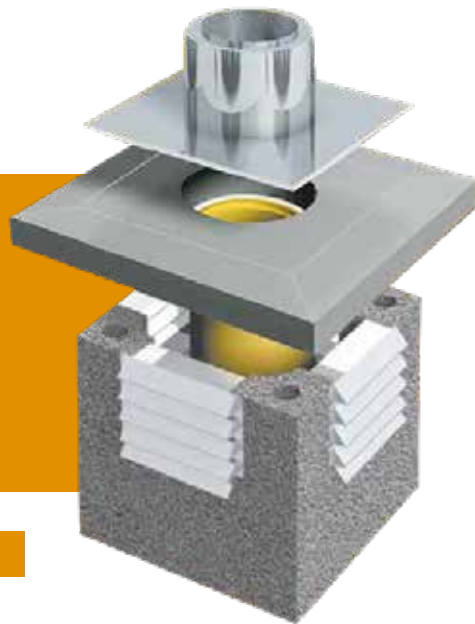

- Montagesysteme
- Zubehör



# KLB-Abgasanlage Multi-W3G, Keramik, einzügig

für raumluftabhängige oder unabhängige Betriebsweise



geprüfte  
Passivhaustauglichkeit

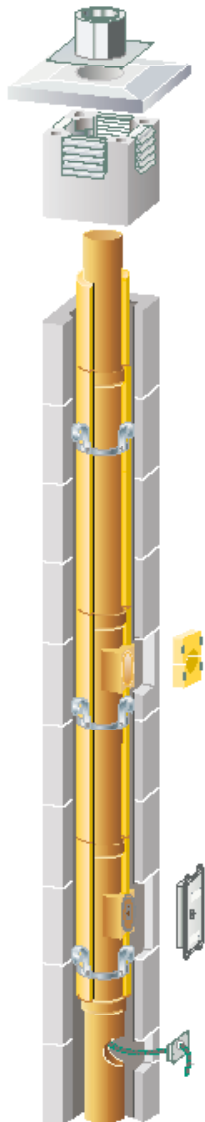

Ø	Grundelement				Zubehör											
	Art.-Nr.	Außenmaße Mantelstein cm	Gewicht kg/stgm.	€/stgm.	Art.-Nr.	Art.-Nr.	Art.-Nr.	Art.-Nr.	Art.-Nr.	Art.-Nr.	Art.-Nr.	Art.-Nr.				
	KLB-Abgasanlage einzügig				KLB-Grundpaket		KLB-Abgas- anschluss	KLB-Abdeckplatte aus Leichtbeton (Verschieferung)	Set Revision, oben	KLB-Sockelplatte alternativ als Fundamentersatz	KLB-Kragplatte für Ummauerung					
lichter Ø cm					€/St.	€/Set.	€/St.	€/Set.	€/St.	€/St.	€/St.					
12	611006	32 x 32	78	175,76	611105	1.058,64	611204	206,59	611303	140,04	611402	320,21	611600	80,22	611501	94,82
14	612003	34 x 34	81	184,41	612102	1.084,53	612201	210,62	612300	140,04	612409	327,80	612607	80,22	612508	94,82
16	613000	38 x 38	84	204,03	613109	1.115,37	613208	226,69	613307	146,97	613406	339,74	613604	88,72	613505	96,39
18	614007	40 x 40	87	220,83	614106	1.147,98	614205	237,77	614304	153,52	614403	353,17	614601	106,16	614502	99,56
20	615004	42 x 42	90	239,79	615103	1.189,86	615202	248,02	615301	160,26	615400	362,50	615608	113,01	615509	103,85

Bauhöhe:  
Mantelsteine 33,3 cm  
Rohre 99,9 cm

Gewichtstoleranz +/- 10%

Das KLB-Grundelement beinhaltet:

- 1 Multikeram-Muffenrohr
- 1 Rohrdämmschale
- 3 Mantelsteine
- 1 Abstandhalter

Bauhöhe:  
KOSA 66,6 cm

Das KLB-Grundpaket beinhaltet:

- 1 Montageanleitung
- 1 Multikeram-Fußteil mit integr. Kondensatschale und Ablauf
- 1 Multikeram-Muffenrohr mit KOSA inkl. Reinigungsverschluss
- 1 Reinigungstür

Bauhöhe: 99,9 cm

- Das Set beinhaltet:
- 1 Multikeram-Muffenrohr mit Abgassattelstück
  - 1 Rohrdämmschale
  - 1 Abstandhalter
  - 1 Frontplatte aus Mineralwolle

Bauhöhe: 6 cm

Bauhöhe: 66,6 cm

- Das Set beinhaltet:
- 1 Multikeram-Muffenrohr mit KOSA und Reinigungsverschluss
  - 1 Rohrdämmschale
  - 1 Abstandhalter
  - 1 Reinigungstür

Bauhöhe: 12 cm

Bauhöhe: 9 cm

**Zuschlag Fertigfuß (netto)**

Artikel-Nr.	€/St.
760001	165,00
alle Ø	

Siehe auch Anlagenpreisliste Seite 19

# KLB-Abgasanlage Multi-W3G, Keramik, einzöglich mit Zusatzschacht

für raumluftabhängige oder -unabhängige Betriebsweise



geprüfte Passivhaustauglichkeit

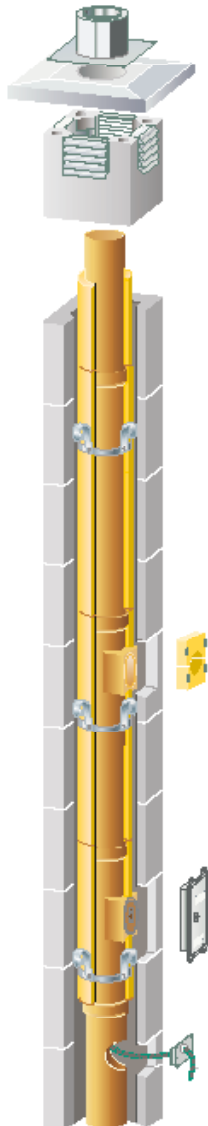

lichter Ø cm	Grundelement					Zubehör														
	Art.-Nr.	Außenmaße Mantelstein cm	Innem. Zusatz- schacht cm	Gewicht kg/Stgm.	€/stgm.	Art.-Nr.	Art.-Nr.	Art.-Nr.	Art.-Nr.	Art.-Nr.	Art.-Nr.	Art.-Nr.	Art.-Nr.	Art.-Nr.	Art.-Nr.					
	KLB-Abgasanlage einzöglich mit Zusatzschacht					KLB-Grundpaket					KLB-Abgasanschluss		KLB-Abdeckplatte aus Leichtbeton (Verschieferung)		Set Revision, oben		KLB-Sockelplatte alternativ als Fundamentersatz		KLB-Kragplatte für Ummauerung	
12	621005	38 x 52	11 x 28	120	195,84	621104	1.041,64	611204	206,59	621302	163,61	611402	320,21	621609	98,29	621500	122,53			
14	622002	38 x 52	11 x 28	122	204,53	622101	1.067,54	612201	210,62	622309	163,61	612409	327,80	622606	98,29	622507	122,53			
16	623009	38 x 52	11 x 28	127	225,53	623108	1.098,42	613208	226,69	623306	167,08	613406	339,74	623603	107,88	623504	139,50			
18	624006	40 x 54	11 x 30	132	244,28	624105	1.131,00	614205	237,77	624303	187,70	614403	353,17	624600	118,05	624501	142,77			
20	625003	42 x 56	11 x 32	137	264,62	625102	1.172,88	615202	248,02	625300	191,24	615400	362,50	625607	128,41	625508	146,34			

Bauhöhe:  
Mantelsteine 33,3 cm  
Rohre 99,9 cm

Gewichtstoleranz +/- 10 %

Das KLB-Grundelement beinhaltet:

- 1 Multikeram-Muffenrohr
- 1 Rohrdämmschale
- 3 Mantelsteine
- 1 Abstandhalter

Bauhöhe:  
KOSA 66,6 cm

Das KLB-Grundpaket beinhaltet:

- 1 Montageanleitung
- 1 Multikeram-Fußteil mit integ. Kondensatschale und Ablauf
- 1 Multikeram-Muffenrohr mit KOSA inkl. Reinigungsverschluss
- 1 Reinigungstür
- 1 Fußblende
- 1 Mörtelschablone
- 1 Fugenkitt, 5 kg
- 1 Kopfausbildung
- 1 Fugenbürste

Bauhöhe:  
99,9 cm

Das Set beinhaltet:

- 1 Multikeram-Muffenrohr mit Abgassattelstück
- 1 Rohrdämmschale
- 1 Abstandhalter
- 1 Frontplatte aus Mineralwolle

Bauhöhe: 6 cm

Bauhöhe: 66,6 cm

Bauhöhe: 12 cm

Bauhöhe: 9 cm

Das Set beinhaltet:

- 1 Multikeram-Muffenrohr mit KOSA und Reinigungsverschluss
- 1 Rohrdämmschale
- 1 Abstandhalter
- 1 Reinigungstür

**Zuschlag Fertigfuß (netto)**

Artikel-Nr.	€/St.
760001	165,00
alle Ø	

Siehe auch Anlagenpreisliste Seite 19

# KLB-Standard-Schornstein, Keramik, einzügig

für raumluftabhängige Betriebsweise von Regelfeuerstätten im Trockenbetrieb

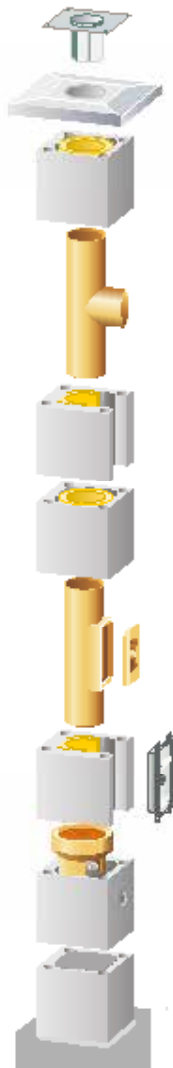

Ø	Mantelstein, einzügig				Schamotterrohr		Dämmplatte		Formteile		Zubehör							
lichter Ø cm	Art.-Nr.	Außenmaße Mantelstein cm	Gewicht kg/St.	€/St.	Art.-Nr.	€/St.	Art.-Nr.	€/St.	Art.-Nr.	€/St.	Art.-Nr.	€/St.	Art.-Nr.	€/St.	Art.-Nr.	€/St.		
14	812519	34 x 34	27	15,56	812571	11,85	812564	12,82	812618	92,74	812557	70,48	812588	113,22	812595	73,73	812717	96,81
16	813516	38 x 38	30	16,92	813578	14,24	813561	14,24	813622	98,12	813554	77,88	813585	117,81	813592	75,19	813721	99,56
18	814513	40 x 40	32	18,29	814575	15,56	814568	15,23	814636	105,55	814551	86,77	814582	131,86	814599	84,66	814735	102,74
20	815510	42 x 42	34	19,63	815572	15,93	815565	15,93	815640	113,88	815558	93,14	815589	137,76	815596	95,24	815749	105,96
25	817514	48 x 48	38	29,10	817576	25,07	817569	18,20	817668	198,77	817552	191,34	817583	147,28	817590	118,13	817767	108,81

Bauhöhe: 33,3 cm  
Wangendicke 5 cm (F90)  
Gewichtstoleranz +/- 10 %

Bauhöhe: 33,3 cm



Bauhöhe: 33,3 cm

Bauhöhe: 66,6 cm

Bauhöhe: 66,6 cm

Bauhöhe: 6 cm

## Zubehör









	
KLB-Reinigungstür, verzinkt, alle Ø	KLB-Säurekitt, 5-kg-Eimer
Art.-Nr. 800066	Art.-Nr. 800509
€/St. 69,79	€/St. 48,48

Siehe auch Anlagenpreisliste Seite 20

# KLB-Standard-Schornstein LAS/F, Keramik, einzügig mit Zusatzschacht

für raumluftunabhängige Betriebsweise von Regelfeuerstätten im Trockenbetrieb

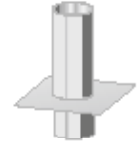

Ø	Mantelstein, einzügig				Schamotterrohr	Dämmplatte	Formteile		Zubehör										
																			
	mit Zusatzschacht				unglasiert		KLB-Reinigungsöffnung mit Rußverschluss	KLB-Rauchrohranschluss	KLB-Abdeckplatte aus Leichtbeton	KLB-Dehnfugenblech „spezial“	KLB-Fußteil mit Ablauf (optional)								
lichter Ø cm	Art.-Nr.	Außenm. Mantelstein cm	Innenm. Zusatzschacht cm	Gewicht kg/St.	Art.-Nr.	Art.-Nr.	Art.-Nr.	Art.-Nr.	Art.-Nr.	Art.-Nr.	Art.-Nr.								
				€/St.	€/St.	€/St.	€/St.	€/St.	€/St.	€/St.	€/St.								
16	823058	38 x 52	11 x 28	40	26,52	813578	14,24	813561	14,24	813622	98,12	813554	77,88	823089	165,49	813547	129,39	813721	99,56
18	824055	40 x 54	11 x 30	43	29,18	814575	15,56	814568	15,23	814636	105,55	814551	86,77	824086	177,50	814544	145,56	814735	102,74
20	825052	42 x 56	11 x 32	47	31,44	815572	15,93	815565	15,93	815640	113,88	815558	93,14	825083	193,43	815541	160,39	815749	105,96
25	827056	48 x 62	11 x 38	52	33,75	817576	25,07	817569	18,20	817668	198,77	817552	191,34	827087	214,52	817545	192,15	817767	108,81

Bauhöhe: 33,3 cm  
Wangendicke 5 cm (F90)  
Gewichtstoleranz +/- 10 %

Bauhöhe: 33,3 cm





Bauhöhe: 33,3 cm

Bauhöhe: 66,6 cm

Bauhöhe: 66,6 cm

Bauhöhe 6 cm

Bauhöhe: 60 cm

Zubehör			
			
KLB-Reinigungstür, verzinkt, alle Ø	KLB-Säurekitt, 5-kg-Eimer	KLB-Zulufthaube	KLB-Revisionstür für Zusatzschacht
Art.-Nr.	€/St.	Art.-Nr.	€/St.
800066	69,79	800509	48,48
		800042	118,68
		800035	54,54



Siehe auch Anlagenpreisliste Seite 20





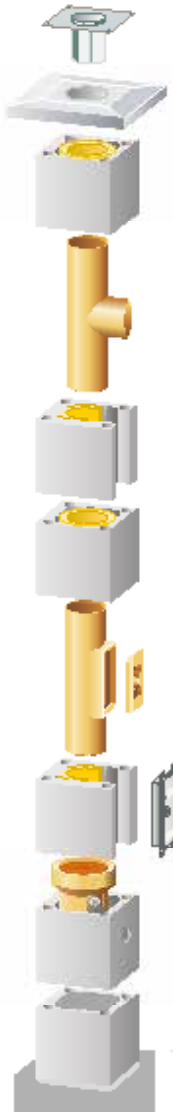









# KLB-Standard-Schornstein, Keramik

Installation mit einem Leerschacht



Ø	Mantelstein, zweizügig			Zubehör	
					
	Art.-Nr.	Außenm. Mantelstein	Gewicht	Art.-Nr.	
lichter Ø		cm	kg/St.	€/St.	€/St.
16 + leer	814254	42 x 71	70	40,93	823072 227,70
18 + leer	814254	42 x 71	70	40,93	824079 227,70
20 + leer	814254	42 x 71	70	40,93	825076 227,70
Bauhöhe: 33,3 cm Wangendicke 5 cm (F90) Gewichtstoleranz +/- 10 %			Bauhöhe: 6 cm		

Ø	Mantelstein, zweizügig				Zubehör	
						
	Art.-Nr.	Außenm. Mantelstein	Innenm. Zusatzschacht	Gewicht	Art.-Nr.	
lichter Ø		cm	cm	kg/St.	€/St.	€/St.
16 + Z + leer	824253	42 x 84	11/32	80	52,14	823065 232,76
18 + Z + leer	824253	42 x 84	11/32	80	52,14	824062 232,76
20 + Z + leer	824253	42 x 84	11/32	80	52,14	825069 232,76
Bauhöhe: 33,3 cm Wangendicke 5 cm (F90) Gewichtstoleranz +/- 10 %				Bauhöhe: 6 cm		

Zubehör											bei raumluftunabhängigem Betrieb											
																						
	KLB-Schirmotterrohr, unglasiert	KLB-Dämmplatte	KLB-Reinigungsöffnung mit Rußverschluss	KLB-Rauchrohranschluss	KLB-Dehnfugenblech	KLB-Fußteil mit Ablauf (optional)	KLB-Reinigungstür verzinkt, alle Ø	KLB-Säurekitt, 5-kg-Eimer	KLB-Dehnfugenblech „spezial“	KLB-Zulufthaube	KLB-Revisionstür für Zusatzschacht											
Ø	Art.-Nr.	€/St.	Art.-Nr.	€/St.	Art.-Nr.	€/St.	Art.-Nr.	€/St.	Art.-Nr.	€/St.	Art.-Nr.	€/St.	Art.-Nr.	€/St.	Art.-Nr.	€/St.						
16	813578	14,24	813868	16,58	813622	98,12	813554	77,88	813592	75,19	813721	99,56	800066	69,79	800509	48,48	813547	129,39	800042	118,68	800035	54,54
18	814575	15,56	814865	16,46	814636	105,55	814551	86,77	814599	84,66	814735	102,74	800066	69,79	800509	48,48	814544	145,56	800042	118,68	800035	54,54
20	815572	15,93	815565	15,93	815640	113,88	815558	93,14	815596	95,24	815749	105,96	800066	69,79	800509	48,48	815541	160,39	800042	118,68	800035	54,54
Bauhöhe: 33,3 cm		Bauhöhe: 33,3 cm		Bauhöhe: 66,6 cm		Bauhöhe: 66,6 cm																

# KLB-Isolierschornstein mit Hinterlüftung (HIS), Keramik, einzügig

für raumluftabhängige Betriebsweise (FU) im Unterdruck

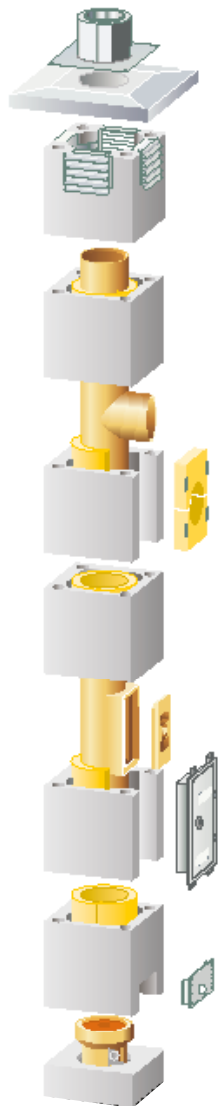





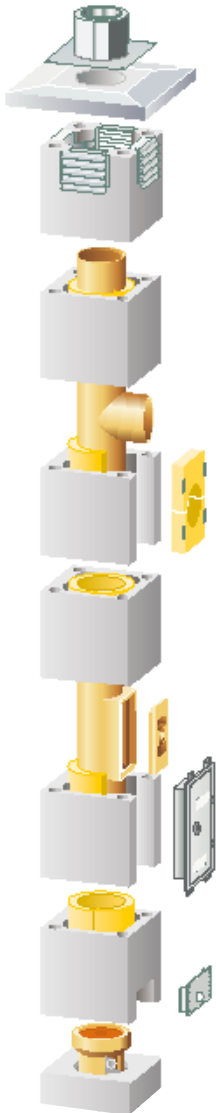

Ø	Grundelement				Zubehör												
	Art.-Nr.	Außenmaße Mantelstein cm	Gewicht kg/stgm	€/stgm	Art.-Nr.	€/St.	Art.-Nr.	€/Set*	Art.-Nr.	€/St.	Art.-Nr.	€/Set*	Art.-Nr.	Gewicht Fertigfuß kg	€/Anl.*	Art.-Nr.	€/St.
lichter Ø cm																	
12	111018	32 x 32	84	128,97	171258	584,72	171074	111,10	111087	114,72	171128	213,28	711607	100	165,00	111049	76,81
14	112015	34 x 34	85	140,63	172019	594,17	172071	111,10	112084	114,72	172125	213,28	712604	105	165,00	112046	76,81
16	113012	38 x 38	100	159,22	173016	606,53	173078	121,28	113081	114,72	173122	219,51	713601	115	165,00	113043	84,97
18	114019	40 x 40	105	179,98	174013	619,22	174075	136,92	114088	130,72	174129	219,51	714608	125	165,00	114040	101,66
20	115016	42 x 42	110	188,13	175010	655,25	175072	158,21	115085	130,72	175126	224,48	715605	135	165,00	115047	108,20
25	117010	48 x 48	125	282,82	177014	705,43	177076	258,22	117089	137,89	177120	297,26	717609	155	165,00	117041	131,05
	Das KLB-Grundelement beinhaltet: 1 KLB-Mantelstein 1 KLB-Dämmplatte 1 KLB-Schamotterrohr  Gewichtstoleranz +/- 10 %				Das KLB-Grundpaket beinhaltet: 1 Montageanleitung 1 KLB-Kondensatschale 1 KLB-Schamotterrohr mit Reinigungsöffnung, inkl. Vorsatzschale 1 KLB-Reinigungstür 1 KLB-Zuluftgitter 1 KLB-Mörtelschablone 1 KLB-Sägeblatt 1 KLB-Fugenkitt 5 kg 1 KLB-Kopfausführung (Edelstahl)		Bauhöhe: 66,6 cm  Das Set beinhaltet: 1 KLB-Schamotterrohr mit Rauchrohranschluss 1 KLB-Frontplatte (Mineralwolle, 2-teilig)  * Zuschlag zum Steigmeterpreis		Bauhöhe: 6 cm		Bauhöhe: 66,6 cm  Für zusätzliche Reinigungsöffnung im Dachgeschoss.  Das Set beinhaltet: 1 KLB-Schamotterrohr mit Reinigungsöffnung, inkl. Vorsatzschale 1 KLB-Reinigungstür  * Zuschlag zum Steigmeterpreis		Bauhöhe: 112 cm  * Zuschlag je Anlage		Bauhöhe: 12 cm		

Siehe auch Anlagenpreisliste Seite 21

# KLB-Isolierschornstein mit Hinterlüftung (HIS), Keramik, einzügig mit Zusatzschacht

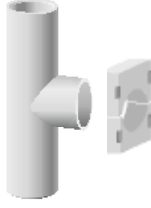
für raumluftabhängige Betriebsweise (FU) im Unterdruck



Ø	Grundelement					Zubehör											
	Art.-Nr.	Außenm. Mantelstein cm	Innenm. Zusatzschacht cm	Gewicht kg/stgm	€/stgm	Art.-Nr.	Art.-Nr.	Art.-Nr.	Art.-Nr.	Art.-Nr.	Art.-Nr.	Art.-Nr.	Art.-Nr.	Art.-Nr.			
	 <p>KLB-Isolierschornstein einzügig mit Zusatzschacht</p>					 <p>KLB-Grundpaket</p>		 <p>KLB-Set Rauchrohranschluss</p>		 <p>KLB-Abdeckplatte aus Leichtbeton (Verschieferung)</p>		 <p>KLB-Set Revision, oben</p>		 <p>KLB-Fertigfuß</p>		 <p>KLB-Sockelplatte, alternativ als Fundamentersatz</p>	
lichter Ø cm	Art.-Nr.	Außenm. Mantelstein cm	Innenm. Zusatzschacht cm	Gewicht kg/stgm	€/stgm	Art.-Nr.	Art.-Nr.	Art.-Nr.	Art.-Nr.	Art.-Nr.	Art.-Nr.	Art.-Nr.	Art.-Nr.	Art.-Nr.			
						€/St.	€/Set*	€/St.	€/St.	€/Set.*	€/Set.*	kg	€/Anl.*	€/St.			
12	121017	38 x 52	11 x 28	123	162,35	171289 650,87	171074 111,10	121086 127,86	171128 213,28	721606 140	165,00	121048 103,62					
14	122014	38 x 52	11 x 28	125	179,63	172286 659,96	172071 111,10	122083 127,86	172125 213,28	722603 145	165,00	122045 103,62					
16	123011	38 x 52	11 x 28	130	197,23	173283 672,31	173078 121,28	123080 143,78	173122 219,51	723600 150	165,00	123042 112,45					
18	124018	40 x 54	11 x 30	145	219,90	174280 685,01	174075 136,92	124087 152,94	174129 219,51	724607 155	165,00	124049 122,56					
20	125015	42 x 56	11 x 32	160	233,75	175287 721,02	175072 158,21	125084 166,69	175126 224,48	725604 170	165,00	125046 134,33					
25	127019	48 x 62	11 x 38	175	324,96	177281 771,21	177076 258,22	127088 199,07	177120 297,26	727608 190	165,00	127040 165,06					
Das KLB-Grundelement beinhaltet: 1 KLB-Mantelstein 1 KLB-Dämmplatte 1 KLB-Schamotterrohr  Gewichtstoleranz +/- 10 %					Das KLB-Grundpaket beinhaltet: 1 Montageanleitung 1 KLB-Kondensatschale 1 KLB-Schamotterrohr mit Reinigungsöffnung, inkl. Vorsatzschale 1 KLB-Reinigungstür 1 KLB-Revisionstür 1 KLB-Zuluftgitter 1 KLB-Mörtelschablone 1 KLB-Sägeblatt 1 KLB-Fugenkitt 5 kg 1 KLB-Kopfausführung (Edelstahl)		Bauhöhe 66,6 cm  Das Set beinhaltet: 1 KLB-Schamotterrohr mit Rauchrohranschluss 1 KLB-Frontplatte (Mineralwolle, 2-teilig)  * Zuschlag zum Steigmeterpreis		Bauhöhe: 6 cm  Für zusätzliche Reinigungsöffnung im Dachgeschoss.  Das Set beinhaltet: 1 KLB-Schamotterrohr mit Reinigungsöffnung, inkl. Vorsatzschale 1 KLB-Reinigungstür  * Zuschlag zum Steigmeterpreis		Bauhöhe: 66,6 cm  * Zuschlag je Anlage		Bauhöhe: 112 cm  * Zuschlag je Anlage		Bauhöhe: 12 cm		

Siehe auch Anlagenpreisliste Seite 21

# KLB-Zubehör

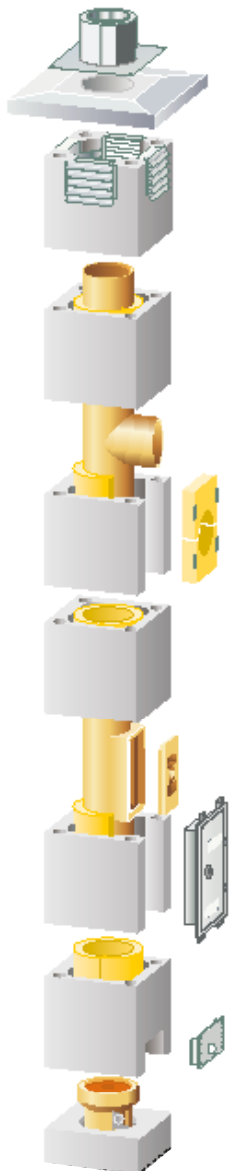

Ø KLB-Isolierschornstein						
lichter Ø cm	Art.-Nr. €/St.	Art.-Nr. €/St.	Art.-Nr. €/St.	Art.-Nr. €/St.	Art.-Nr. €/St.	Art.-Nr. €/St.
12	171586 46,49	171593 47,44	171722 47,10	111025 76,81	121024 103,62	
14	172583 46,49	172590 47,44	172729 47,10	112022 76,81	122021 103,62	
16	173580 46,49	173597 47,44	173726 47,10	113029 84,97	123028 112,45	
18	174587 46,49	174594 47,44	174723 47,10	114026 101,66	124025 122,56	
20	175584 46,49	175591 47,44	175720 47,10	115023 108,20	125022 134,33	
25	177588 46,49	177595 47,44	177724 47,10	117027 131,05	127026 165,06	

Bauhöhe: 9 cm      Bauhöhe: 9 cm

Ø KLB-Isolierschornstein			
lichter Ø cm	Art.-Nr. €/St.	Art.-Nr. €/St.	Art.-Nr. €/St.
18 + 12	114125 166,01	124124 183,02	
18 + 14	114224 166,01	124223 183,02	
18 + 16	114323 166,01	124322 183,02	
20 + 12	115122 166,01	125121 183,02	
20 + 14	115221 166,01	125220 183,02	
20 + 16	115320 166,01	125329 183,02	

Bauhöhe: 9 cm      Bauhöhe: 9 cm

## KLB-Schornsteinhalter

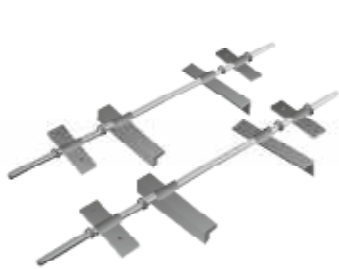

Art.-Nr.	€/Set*
170077	259,50

\*Jedes Set besteht aus 2 Gewindestangen M20 mit je 2 Haltewinkeln und je 2 Halteplatten.

## Bewehrung KLB-Schornsteinkopfausbildung

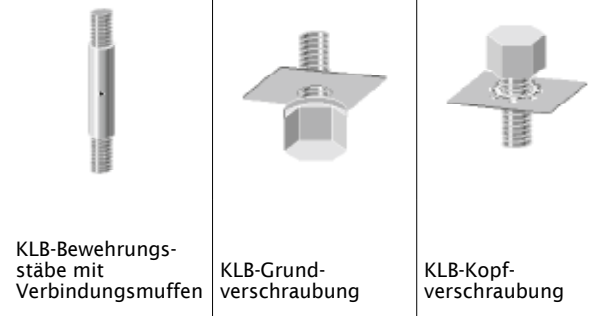

Art.-Nr.	€/Satz*	Art.-Nr.	€/Satz*	Art.-Nr.	€/Satz*
134253	40,00	134550	11,50	134451	11,50

\*1 Satz = 4 Stück Stablänge 1m

\*1 Satz = 4 Stück

\*1 Satz = 4 Stück

## KLB-Rußschutztür

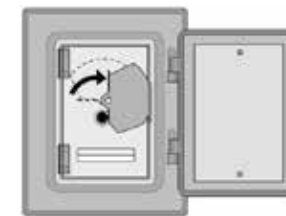

Art.-Nr.	€/St.
170022	Preis auf Anfrage
alle Ø	

## KLB Reinigungstür, weiss







Art.-Nr.	€/St.
170060	
alle Ø	167,00

Bitte eine Lieferzeit von 8 - 10 Werktagen einplanen.

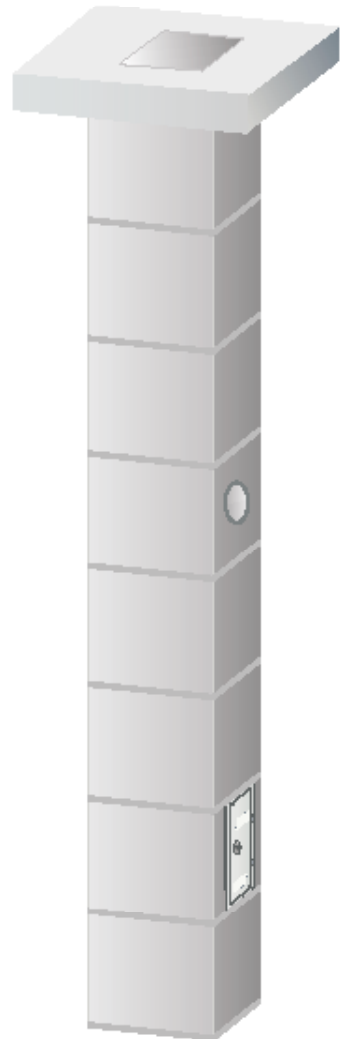
# KLB-Notschornstein, vollwandig

gemäß DIN EN 1858 im Trockenbetrieb



Betonformblock, einzügig				Zubehör		Zubehör	
							
Betonformblock				KLB-Abdeckplatte, Leichtbeton		KLB-Reinigungstür, verzinkt	
Art.-Nr.	außen	innen	€/St.	Art.-Nr.	€/St.	Art.-Nr.	€/St.
	cm	cm					
820033	36 x 36	16 x 16	24,28	820040	102,34	800066	69,79
820019	40 x 40	20 x 20	26,45	820026	107,65		

Bauhöhe: 25 cm  
Wangendicke: 10 cm



# Preisliste 1/2023

## KLB-Schornsteinsanierung

Preise ab Werk in €, ohne MwSt.,  
gültig ab 1. Januar 2023

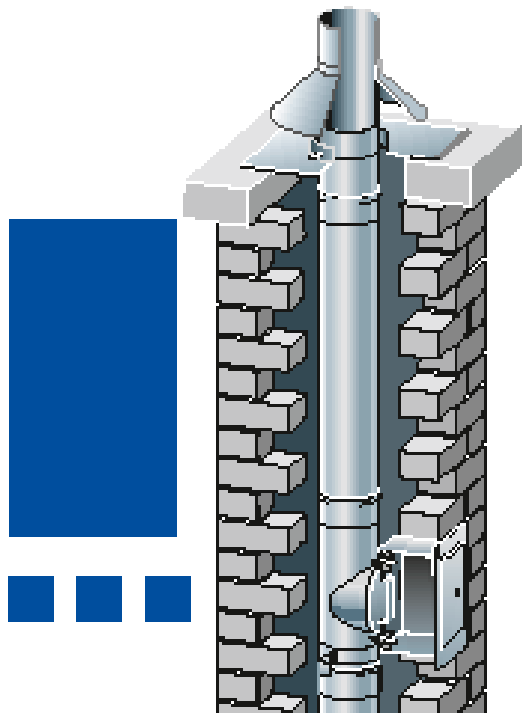

- aus einwandigem Edelstahl
- aus doppelwandigem Edelstahl
- Leichtbauschonsteine „L“

**Keine Selbstabholung möglich!**  
Frachtpauschale 55,- € je Schornsteinanlage  
Warenrücknahme ausgeschlossen!



# KLB-Sanierungssystem aus einwandigem Edelstahl

für alle Regelfeuerstätten im Unterdruck (FU). Ausführung der Abgasleitung für Brennwertfeuerstätten auf Anfrage.



Ø	Grundbausatz		Zubehör / Ergänzungen													
	Art.-Nr.	€/St.	Art.-Nr.	€/Set	Art.-Nr.	€/St.	Art.-Nr.	€/St.	Art.-Nr.	€/St.	Art.-Nr.	€/St.*	Art.-Nr.	€/St.*	Art.-Nr.	€/St.
			KLB-Set Revision, oben*		KLB-Einsatzrohr 940 mm Nutzlänge		KLB-Einsatzrohr 440 mm Nutzlänge		KLB-Einsatzrohr 190 mm Nutzlänge		KLB-Anschlusssteil mit Reduzierung konisch		KLB-Anschlusssteil mit Erweiterung konisch		KLB-Rohrausgleichselement 260-380 mm	
lichter Ø cm	Art.-Nr.	€/St.	Art.-Nr.	€/Set	Art.-Nr.	€/St.	Art.-Nr.	€/St.	Art.-Nr.	€/St.	Art.-Nr.	€/St.*	Art.-Nr.	€/St.*	Art.-Nr.	€/St.
113	901107	781,13	901114	232,33	901121	46,58	901138	32,25	901145	20,07	901152	43,86	901169	43,86	901176	50,31
130	901305	876,40	901312	232,33	901329	52,46	901336	34,98	901343	24,07	901350	45,87	901367	45,87	901374	53,33
150	901503	979,90	901510	238,49	901527	59,34	901534	41,14	901541	26,52	901558	54,18	901565	54,18	901572	56,61
180	901800	1.138,73	901817	245,94	901824	71,53	901831	43,56	901848	28,23	901855	81,26	901862	81,26	901879	62,07
200	902005	1.204,89	902012	259,99	902029	78,26	902036	49,59	902043	32,67	902050	89,86	902067	89,86	902074	80,83

Grundbausatz (ca. 10 stgm) beinhaltet:

- 1 Längenelement mit Ablassschlaufe 940mm NL
- 3 Längenelemente mit Abstandhalter 940mm NL
- 5 Längenelemente 940mm NL
- 1 Längenelement 440mm NL
- 1 Längenelement 190mm NL
- 1 Kondensatschale mit Ablauf
- 1 Prüf- und Reinigungselement 120x180mm
- 1 Reinigungstür mit Feuchtsperre 120x180mm
- 1 Feuerungsanschluss 87°
- 1 Abdeckung mit Dehnungstützen

\* Zuschlag zum Grundbausatz

\* Zuschlag zum Grundbausatz

# KLB-Sanierungssystem aus doppelwandigem Edelstahl

für alle Regelfeuerstätten im Unterdruck (FU). Ausführung Abgasleitung für Brennwertfeuerstätten auf Anfrage.



Ø	Grundbausatz		Zubehör / Ergänzungen									
	Art.-Nr.	€/St.	Art.-Nr.	€/St.	Art.-Nr.	€/St.	Art.-Nr.	€/St.				
	KLB-Grundbausatz		KLB-Reinigungs- öffnung (FU), oben		KLB-DW Rohrelement, 940 mm Nutzlänge		KLB-DW Rohrelement, 440 mm Nutzlänge		KLB-DW Rohrelement, 190 mm Nutzlänge		KLB-DW Rohraus- gleichselement, 260-380 mm	
lichter Ø cm	Art.-Nr.	€/St.	Art.-Nr.	€/St.	Art.-Nr.	€/St.	Art.-Nr.	€/St.	Art.-Nr.	€/St.	Art.-Nr.	€/St.
130	911304	1.500,61	911328	372,15	911335	170,55	911342	102,86	911359	75,53	911366	171,99
150	911502	1.605,24	911526	397,72	911533	193,78	911540	111,54	911557	86,60	911564	171,99
180	911809	1.774,36	911823	432,88	911830	216,98	911847	130,40	911854	105,44	911861	193,50
200	912004	2.091,11	912028	452,62	912035	252,16	912042	145,82	912059	112,41	912066	193,50

Grundbausatz  
(ca. 4 stgm) beinhaltet:

- 1 Mündungsabschluss
- 3 Rohrelemente 940mm NL
- 1 Rohrelement 270mm NL
- 1 Feuerungsanschluss 90°
- 1 Anschlussübergang  
DW>EW
- 1 Prüf- und Reinigungs-  
element
- 1 Fundamentverankerung  
mit Ablauf
- 1 Profilkonsole 750mm  
(kürzbar)
- 1 Wandbefestigung 50mm
- 1 Mauerblende
- 8 Spannringe

# KLB-Sanierungssystem aus doppelwandigem Edelstahl

für alle Regelfeuerstätten (FU). Ausführung Abgasleitung für Brennwertfeuerstätten auf Anfrage.



Zubehör / Ergänzungen				
KLB-Wandbefestigung 50mm	lichter Ø	Art.-Nr.		€/St.
	130-200 mm	911748		86,89

Zubehör / Ergänzungen				
KLB-Verlängerung Wandbefestigung	Wandabstand	Art.-Nr.	Ø	€/St.
	50-100 mm	910949	alle	35,16
	50-170 mm	910956	alle	89,14
	170-290 mm	910963	alle	107,42
	290-410 mm	911915	alle	135,33

Zubehör / Ergänzungen					
KLB-Set	Dachneigung	Art.-Nr.	Ø	€/Set	
	inkl. Regenkragen	Flachdach	910970	alle	180,47
		5-25 Grad	910987	alle	263,60
		20-35 Grad	910994	alle	297,61
		30-45 Grad	911083	alle	338,00
		40-60 Grad	911090	alle	338,00

Zubehör / Ergänzungen				
KLB-Wanddurchführung* (Fertigelement)	Art.-Nr.	lichter Ø mm	Wanddicke mm	€/St.
	910000	130	120	223,32
	910017	130	240	272,30
	910024	130	360	306,79
	910031	150	120	228,75
	910048	150	240	275,67
	910055	150	360	328,16
	910130	180	120	248,39
	910147	180	240	311,22
	910154	180	360	377,29
	910208	200	120	251,95
	910215	200	240	314,62
	910222	200	360	382,38

\* inkl. Strahlungsplatten

# KLB-Leichtbauschornstein „L“

für die Nachrüstung bestehender Gebäude



Ø	Grundbausatz				Zubehör / Ergänzungen										
	Art.-Nr.	Außenmaße cm	Gewicht steigender Meter kg	€/St.	Art.-Nr.	Art.-Nr.	Art.-Nr.	Art.-Nr.	Art.-Nr.	Art.-Nr.	Art.-Nr.	Art.-Nr.	Art.-Nr.	Art.-Nr.	
	KLB-Grundbausatz				KLB-Längen- modul 440 mm zusätzlich		KLB-Ausdeh- nungs- modul 120 mm zusätzlich		KLB-Zwischenrei- nigungsmodul, zusätzlich (Zuschlag)		KLB-Knickstück -30°- Modul*		KLB-Verkleidungs- set Zink mit Prägeblei in anthr. h=100cm*		
lichter Ø cm	Art.-Nr.	Außenmaße cm	Gewicht steigender Meter kg	€/St.	Art.-Nr.	Art.-Nr.	Art.-Nr.	Art.-Nr.	Art.-Nr.	Art.-Nr.	Art.-Nr.	Art.-Nr.	Art.-Nr.	Art.-Nr.	
130	952000	30/30	33	1.721,19	952017	127,96	952055	47,43	952024	316,62	952031	484,70	952048	813,04	
150	954004	30/30	33	1.721,19	954011	127,96	954059	47,43	954028	316,62	954035	484,70	954042	813,04	
180	956008	35/35	40	1.996,12	956015	149,27	956053	51,08	956022	333,56	956039	557,66	956046	887,31	
200	957005	35/35	40	1.996,12	957012	149,27	957050	51,08	957029	333,56	957036	557,66	957043	887,31	

\* andere  
Ø auf  
Anfrage

Der KLB-Grundbausatz  
(ca. 4,7 stgm) beinhaltet:

- 1 Sockelausgleich
- 1 Grundmodul 625mm
- 1 Feuerungsmodul 440mm
- 8 Längenmodule 440mm
- 1 Ausdehnungsmodul 120mm
- 1 Halterungswinkelset
- 1 Schachtabdeckung
- 2 Kleber 3 kg

# Anlagenpreisliste

**KLB-Abgasanlage Multi-W3G, Keramik, einzügig, alternativ für raumluftabhängige oder -unabhängige Betriebsweise**

**Lieferumfang:** Entsprechende Anzahl Grundelemente (Mantelsteine, Muffenrohr, Dämmrohr), Grundpaket, Set Rauchrohranschluss, Abdeckplatte (LB).

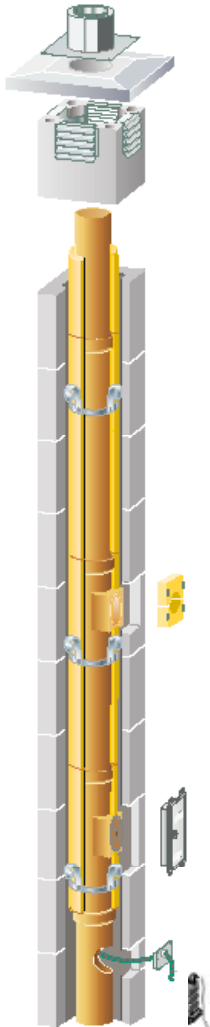

lichter Ø cm	Ø 12	Ø 14	Ø 16	Ø 18	Ø 20
<b>Außenm. cm</b>	32 x 32	34 x 34	38 x 38	40 x 40	42 x 42
<b>Bauh./stgm</b>	€	€	€	€	€
<b>6,00</b>	2.459,83	2.541,65	2.713,21	2.864,25	3.036,88
<b>6,33</b>	2.517,83	2.602,51	2.780,54	2.937,12	3.116,01
<b>6,66</b>	2.575,83	2.663,36	2.847,87	3.010,00	3.195,14
<b>7,00</b>	2.635,59	2.726,06	2.917,24	3.085,08	3.276,67
<b>7,33</b>	2.693,59	2.786,92	2.984,57	3.157,95	3.355,80
<b>7,66</b>	2.751,59	2.847,77	3.051,90	3.230,83	3.434,93
<b>8,00</b>	2.811,35	2.910,47	3.121,27	3.305,91	3.516,46
<b>8,33</b>	2.869,35	2.971,33	3.188,60	3.378,78	3.595,59
<b>8,66</b>	2.927,35	3.032,18	3.255,93	3.451,66	3.674,72
<b>9,00</b>	2.987,11	3.094,88	3.325,30	3.526,74	3.756,25
<b>9,33</b>	3.045,11	3.155,74	3.392,63	3.599,61	3.835,38
<b>9,66</b>	3.103,11	3.216,59	3.459,96	3.672,49	3.914,51
<b>10,00</b>	3.162,87	3.279,29	3.529,33	3.747,57	3.996,04
<b>10,33</b>	3.220,87	3.340,15	3.596,66	3.820,44	4.075,17
<b>10,66</b>	3.278,87	3.401,00	3.663,99	3.893,32	4.154,30
<b>11,00</b>	3.338,63	3.463,70	3.733,36	3.968,40	4.235,83
<b>11,33</b>	3.396,63	3.524,56	3.800,69	4.041,27	4.314,96
<b>11,66</b>	3.454,63	3.585,41	3.868,02	4.114,15	4.394,09
<b>12,00</b>	3.514,39	3.648,11	3.937,39	4.189,23	4.475,62

Zubehör					
Set Revision, oben	320,21 €	327,80 €	339,74 €	353,17 €	362,50 €

**KLB-Abgasanlage Multi-W3G, Keramik, einzügig mit Zusatzschacht, alternativ für raumluftabhängige oder -unabhängige Betriebsweise**

**Lieferumfang:** Entsprechende Anzahl Grundelemente (Mantelsteine, Muffenrohr, Dämmrohr), Grundpaket, Set Rauchrohranschluss, Abdeckplatte (LB).

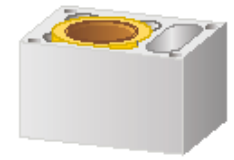

lichter Ø cm	Ø 12 + ZS	Ø 14 + ZS	Ø 16 + ZS	Ø 18 + ZS	Ø 20 + ZS
<b>Außenm. cm</b>	38 x 52	38 x 52	38 x 52	40 x 54	42 x 56
<b>Bauh./stgm</b>	€	€	€	€	€
<b>6,00</b>	2.586,88	2.668,95	2.845,37	3.022,15	3.199,86
<b>6,33</b>	2.651,51	2.736,44	2.919,79	3.102,76	3.287,18
<b>6,66</b>	2.716,13	2.803,94	2.994,22	3.183,37	3.374,51
<b>7,00</b>	2.782,72	2.873,48	3.070,90	3.266,43	3.464,48
<b>7,33</b>	2.847,35	2.940,97	3.145,32	3.347,04	3.551,80
<b>7,66</b>	2.911,97	3.008,47	3.219,75	3.427,65	3.639,13
<b>8,00</b>	2.978,56	3.078,01	3.296,43	3.510,71	3.729,10
<b>8,33</b>	3.043,19	3.145,50	3.370,85	3.591,32	3.816,42
<b>8,66</b>	3.107,81	3.213,00	3.445,28	3.671,93	3.903,75
<b>9,00</b>	3.174,40	3.282,54	3.521,96	3.754,99	3.993,72
<b>9,33</b>	3.239,03	3.350,03	3.596,38	3.835,60	4.081,04
<b>9,66</b>	3.303,65	3.417,53	3.670,81	3.916,21	4.168,37
<b>10,00</b>	3.370,24	3.487,07	3.747,49	3.999,27	4.258,34
<b>10,33</b>	3.434,87	3.554,56	3.821,91	4.079,88	4.345,66
<b>10,66</b>	3.499,49	3.622,06	3.896,34	4.160,49	4.432,99
<b>11,00</b>	3.566,08	3.691,60	3.973,02	4.243,55	4.522,96
<b>11,33</b>	3.630,71	3.759,09	4.047,44	4.324,16	4.610,28
<b>11,66</b>	3.695,33	3.826,59	4.121,87	4.404,77	4.697,61
<b>12,00</b>	3.761,92	3.896,13	4.198,55	4.487,83	4.787,58

Zubehör					
Set Revision, oben	320,21 €	327,80 €	339,74 €	353,17 €	362,50 €

# Anlagenpreisliste

**KLB-Standard-Schornstein, Keramik, einzügig für raumluftabhängige Betriebsweise von Regelfeuerstätten im Trockenbetrieb**

**Lieferumfang:** Entsprechende Anzahl an Mantelsteinen, Rohren und Dämmplatten, untere Reinigungsöffnung mit Rußverschluss und Tür, Rauchrohranschluss, Abdeckplatte (LB), Dehnfugenblech, 5 kg Eimer Säurekitt, Fußteil mit Ablauf.



lichter Ø cm	Ø 14	Ø 16	Ø 18	Ø 20	Ø 25
Außenm. cm	34 x 34	38 x 38	40 x 40	42 x 42	48 x 48
Bauh./stg	€	€	€	€	€
6,00	1.241,99	1.347,07	1.451,05	1.527,35	2.084,98
6,33	1.282,22	1.392,47	1.500,13	1.578,84	2.157,35
6,66	1.322,45	1.437,87	1.549,21	1.630,33	2.229,72
7,00	1.362,68	1.483,27	1.598,29	1.681,82	2.302,09
7,33	1.402,91	1.528,67	1.647,37	1.733,31	2.374,46
7,66	1.443,14	1.574,07	1.696,45	1.784,80	2.446,83
8,00	1.483,37	1.619,47	1.745,53	1.836,29	2.519,20
8,33	1.523,60	1.664,87	1.794,61	1.887,78	2.591,57
8,66	1.563,83	1.710,27	1.843,69	1.939,27	2.663,94
9,00	1.604,06	1.755,67	1.892,77	1.990,76	2.736,31
9,33	1.644,29	1.801,07	1.941,85	2.042,25	2.808,68
9,66	1.684,52	1.846,47	1.990,93	2.093,74	2.881,05
10,00	1.724,75	1.891,87	2.040,01	2.145,23	2.953,42
10,33	1.764,98	1.937,27	2.089,09	2.196,72	3.025,79
10,66	1.805,21	1.982,67	2.138,17	2.248,21	3.098,16
11,00	1.845,44	2.028,07	2.187,25	2.299,70	3.170,53
11,33	1.885,67	2.073,47	2.236,33	2.351,19	3.242,90
11,66	1.925,90	2.118,87	2.285,41	2.402,68	3.315,27
12,00	1.966,13	2.164,27	2.334,49	2.454,17	3.387,64

Zubehör: 2. Reinigung, oben (inkl. Tür)					
	162,53 €	167,91 €	175,34 €	183,68 €	268,56 €

**KLB-Standard-Schornstein LAS/F, Keramik einzügig mit Zusatzschacht, für raumluftunabhängige Betriebsweise von Regelfeuerstätten im Trockenbetrieb**

**Lieferumfang:** Entsprechende Anzahl an Mantelsteinen, Rohren und Dämmplatten, untere Reinigungsöffnung mit Rußverschluss und Tür, Rauchrohranschluss, Abdeckplatte (LB), Dehnfugenblech, Revisionstür, Zulufthaube, 5 kg Eimer Säurekitt, Fußteil mit Ablauf.

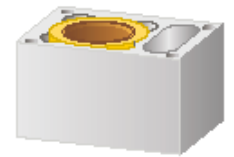

lichter Ø cm	Ø 16 + ZS	Ø 18 + ZS	Ø 20 + ZS	Ø 25 + ZS
Außenm. cm	38 x 52	40 x 54	42 x 56	48 x 62
Bauh./stg	€	€	€	€
6,00	1.794,97	1.926,83	2.033,97	2.483,16
6,33	1.849,97	1.986,80	2.097,27	2.560,18
6,66	1.904,97	2.046,77	2.160,57	2.637,20
7,00	1.959,97	2.106,74	2.223,87	2.714,22
7,33	2.014,97	2.166,71	2.287,17	2.791,24
7,66	2.069,97	2.226,68	2.350,47	2.868,26
8,00	2.124,97	2.286,65	2.413,77	2.945,28
8,33	2.179,97	2.346,62	2.477,07	3.022,30
8,66	2.234,97	2.406,59	2.540,37	3.099,32
9,00	2.289,97	2.466,56	2.603,67	3.176,34
9,33	2.344,97	2.526,53	2.666,97	3.253,36
9,66	2.399,97	2.586,50	2.730,27	3.330,38
10,00	2.454,97	2.646,47	2.793,57	3.407,40
10,33	2.509,97	2.706,44	2.856,87	3.484,42
10,66	2.564,97	2.766,41	2.920,17	3.561,44
11,00	2.619,97	2.826,38	2.983,47	3.638,46
11,33	2.674,97	2.886,35	3.046,77	3.715,48
11,66	2.729,97	2.946,32	3.110,07	3.792,50
12,00	2.784,97	3.006,29	3.173,37	3.869,52

Zubehör: 2. Reinigung, oben (inkl. Tür)				
	167,91 €	175,34 €	183,68 €	268,56 €



# Anlagenpreisliste

**KLB-Isolierschornstein mit Hinterlüftung (HIS), Keramik, einzügig, für raumluftabhängige Betriebsweise (FU) im Unterdruck**

**Lieferumfang:** Entsprechende Anzahl Grundelemente (Mantelsteine, Rohre, Dämmplatten), Grundpaket, Set Rauchrohranschluss, Abdeckplatte (LB).

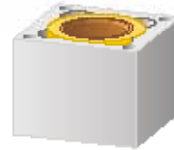

lichter Ø cm	Ø 12	Ø 14	Ø 16	Ø 18	Ø 20	Ø 25
<b>Außenm. cm</b>	32 x 32	34 x 34	38 x 38	40 x 40	42 x 42	48 x 48
<b>Bauh./stgm</b>	€	€	€	€	€	€
<b>6,00</b>	1.584,38	1.663,77	1.797,85	1.966,74	2.072,96	2.798,46
<b>6,33</b>	1.626,94	1.710,18	1.850,39	2.026,13	2.135,04	2.891,79
<b>6,66</b>	1.669,50	1.756,59	1.902,94	2.085,53	2.197,13	2.985,12
<b>7,00</b>	1.713,35	1.804,40	1.957,07	2.146,72	2.261,09	3.081,28
<b>7,33</b>	1.755,91	1.850,81	2.009,61	2.206,11	2.323,17	3.174,61
<b>7,66</b>	1.798,47	1.897,22	2.062,16	2.265,51	2.385,26	3.267,94
<b>8,00</b>	1.842,32	1.945,03	2.116,29	2.326,70	2.449,22	3.364,10
<b>8,33</b>	1.884,88	1.991,44	2.168,83	2.386,09	2.511,30	3.457,43
<b>8,66</b>	1.927,44	2.037,85	2.221,38	2.445,49	2.573,39	3.550,76
<b>9,00</b>	1.971,29	2.085,66	2.275,51	2.506,68	2.637,35	3.646,92
<b>9,33</b>	2.013,85	2.132,07	2.328,05	2.566,07	2.699,43	3.740,25
<b>9,66</b>	2.056,41	2.178,48	2.380,60	2.625,47	2.761,52	3.833,58
<b>10,00</b>	2.100,26	2.226,29	2.434,73	2.686,66	2.825,48	3.929,74
<b>10,33</b>	2.142,82	2.272,70	2.487,27	2.746,05	2.887,56	4.023,07
<b>10,66</b>	2.185,38	2.319,11	2.539,82	2.805,45	2.949,65	4.116,40
<b>11,00</b>	2.229,23	2.366,92	2.593,95	2.866,64	3.013,61	4.212,56
<b>11,33</b>	2.271,79	2.413,33	2.646,49	2.926,03	3.075,69	4.305,89
<b>11,66</b>	2.314,35	2.459,74	2.699,04	2.985,43	3.137,78	4.399,22
<b>12,00</b>	2.358,20	2.507,55	2.753,17	3.046,62	3.201,74	4.495,38

<b>Zubehör</b>						
Set Revision, oben	213,28 €	213,28 €	219,51 €	219,51 €	224,48 €	297,26 €

**KLB-Isolierschornstein mit Hinterlüftung (HIS), Keramik, einzügig mit Zusatzschacht, für raumluftabhängige Betriebsweise (F im Unterdruck**

**Lieferumfang:** Entsprechende Anzahl Grundelemente (Mantelsteine, Rohre, Dämmplatten), Grundpaket, Set Rauchrohranschluss, Abdeckplatte (LB).

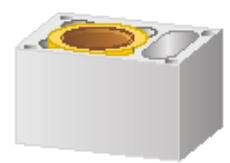

lichter Ø cm	Ø 12 + ZS	Ø 14 + ZS	Ø 16 + ZS	Ø 18 + ZS	Ø 20 + ZS	Ø 25 + ZS
<b>Außenm. cm</b>	38 x 52	38 x 52	38 x 52	40 x 54	42 x 56	48 x 62
<b>Bauh./stgm</b>	€	€	€	€	€	€
<b>6,00</b>	1.863,93	1.976,70	2.120,75	2.294,27	2.448,42	3.178,26
<b>6,33</b>	1.917,51	2.035,98	2.185,84	2.366,84	2.525,56	3.285,50
<b>6,66</b>	1.971,08	2.095,26	2.250,92	2.439,40	2.602,70	3.392,73
<b>7,00</b>	2.026,28	2.156,33	2.317,98	2.514,17	2.682,17	3.503,22
<b>7,33</b>	2.079,86	2.215,61	2.383,07	2.586,74	2.759,31	3.610,46
<b>7,66</b>	2.133,43	2.274,89	2.448,15	2.659,30	2.836,45	3.717,69
<b>8,00</b>	2.188,63	2.335,96	2.515,21	2.734,07	2.915,92	3.828,18
<b>8,33</b>	2.242,21	2.395,24	2.580,30	2.806,64	2.993,06	3.935,42
<b>8,66</b>	2.295,78	2.454,52	2.645,38	2.879,20	3.070,20	4.042,65
<b>9,00</b>	2.350,98	2.515,59	2.712,44	2.953,97	3.149,67	4.153,14
<b>9,33</b>	2.404,56	2.574,87	2.777,53	3.026,54	3.226,81	4.260,38
<b>9,66</b>	2.458,13	2.634,15	2.842,61	3.099,10	3.303,95	4.367,61
<b>10,00</b>	2.513,33	2.695,22	2.909,67	3.173,87	3.383,42	4.478,10
<b>10,33</b>	2.566,91	2.754,50	2.974,76	3.246,44	3.460,56	4.585,34
<b>10,66</b>	2.620,48	2.813,78	3.039,84	3.319,00	3.537,70	4.692,57
<b>11,00</b>	2.675,68	2.874,85	3.106,90	3.393,77	3.617,17	4.803,06
<b>11,33</b>	2.729,26	2.934,13	3.171,99	3.466,34	3.694,31	4.910,30
<b>11,66</b>	2.782,83	2.993,41	3.237,07	3.538,90	3.771,45	5.017,53
<b>12,00</b>	2.838,03	3.054,48	3.304,13	3.613,67	3.850,92	5.128,02

<b>Zubehör</b>						
Set Revision, oben	213,28 €	213,28 €	219,51 €	219,51 €	224,48 €	297,26 €

## KLB-Maßtabelle-Abdeckplatten (Leichtbeton)

### Isolierschornstein

Ø	Außenmaße Abdeckplatten (B x L) cm Bauhöhe jeweils 6 cm					
cm	Art.-Nr.	Putz	Art.-Nr.	Schiefer	Art.-Nr.	Ummauerung
12	111094	46 x 46	111087	58 x 58	111032	76 x 76
14	112091	46 x 48	112084	60 x 60	112039	78 x 78
16	113098	52 x 52	113081	64 x 64	113036	82 x 82
18	114095	54 x 54	114088	66 x 66	114033	84 x 84
20	115092	56 x 56	115085	68 x 68	115030	86 x 86
25	117096	64 x 64	117089	76 x 76	117034	94 x 94

cm	Art.-Nr.	Putz	Art.-Nr.	Schiefer	Art.-Nr.	Ummauerung
12 + ZS	123097	52 x 66	123080	64 x 78	123035	82 x 96
14 + ZS	123097	52 x 66	123080	64 x 78	123035	82 x 96
16 + ZS	123097	52 x 66	123080	64 x 78	123035	82 x 96
18 + ZS	124094	54 x 68	124087	66 x 80	124032	84 x 98
20 + ZS	125091	54 x 68	125084	68 x 82	125039	86 x 100
25 + ZS	127095	64 x 78	127088	76 x 90	127033	94 x 108

cm	Art.-Nr.	Putz	Art.-Nr.	Schiefer	Art.-Nr.	Ummauerung
20 + 16	115399	56 x 85	115382	68 x 97	115337	86 x 115

cm	Art.-Nr.	Putz	Art.-Nr.	Schiefer	Art.-Nr.	Ummauerung
20 + 16 + ZS	125398	56 x 98	125381	68 x 110	125336	86 x 128

Bitte bei Abdeckplatten für Putz und Ummauerung eine Lieferzeit von 15 Werktagen einplanen.

## Allgemeine Verkaufs-, Liefer- und Zahlungsbedingungen

### I. Geltungsbereich, Abwehrklausel

1. Die nachstehenden allgemeinen Verkaufs-, Liefer- und Zahlungsbedingungen gelten einzig gegenüber Unternehmen, juristischen Personen des öffentlichen Rechts und öffentlich-rechtlichen Sondervermögen.
2. Wir tätigen unsere Lieferungen und Leistungen ausnahmslos auf der Grundlage dieser Bedingungen. Sie finden auch auf alle künftigen Lieferungen und Leistungen Anwendung, auch wenn sie nicht nochmals explizit vereinbart werden. Geschäfts- oder Einkaufsbedingungen des Käufers sind nur wirksam, wenn wir sie für den jeweiligen Vertragsabschluss schriftlich anerkennen. Mit der Entgegennahme unserer Ware oder Leistung gelten unsere Geschäftsbedingungen spätestens als angenommen.
3. Unsere Angebote sind freibleibend. Alle Vereinbarungen – insbesondere soweit sie die Bedingungen abändern – werden erst mit unserer schriftlichen Bestätigung rechtswirksam.
4. Muster oder Proben gelten als unverbindliche Ansichtsstücke. Geringfügige Abweichungen davon berechtigen nicht zu Beanstandungen, es sei denn, diese sind für den Käufer nicht zumutbar.

### II. Zahlungsbedingungen, Palettenberechnung und -rückgabe

1. Die Berechnung unserer Lieferung erfolgt zu den am Tag des Vertragsschlusses gültigen Preisen, sofern nicht ausdrücklich ein Festpreis vereinbart wurde. Unsere Preisangaben enthalten keine Umsatzsteuer.
2. Falls die Lieferung oder die Ausführung der Leistung später als 4 Monate nach Vertragsabschluss erfolgt und sich zwischen dem Vertragsabschluss und der Lieferung oder Ausführung der Leistung die Preise unserer Vorlieferanten oder unserer Herstellungskosten, die Frachten, öffentliche Abgaben, die Löhne oder sonstige Kosten ändern, die sich auf unsere Lieferungen und/oder Leistungen unmittelbar oder mittelbar auswirken, sind wir in diesem Fall berechtigt, unsere Preise entsprechend zu ändern und die am Tag der Lieferung gültigen Listenpreise zu berechnen. Divergieren diese im Vergleich zum vereinbarten Preis um mehr als 5 % nach oben, so ist der Käufer zum Rücktritt vom Vertrag berechtigt.
3. Die Preise gelten ab Werk bzw. Versandstation. Bei Lieferung frei Empfangsort hat der Empfänger die Fracht einschließlich der Frachtnebenkosten, z. B. Zuschläge für Kran, mehrere Abladestellen, Mindermengen, Versicherungen, Mehrkosten für Kleinwasser, Hochwasser, Stand- und Liegegelder zu zahlen. Gegen Aushändigung des Original-Frachtbriefes ist die Fracht zu bezahlen.
4. Verwenden wir für die Lieferung unserer Produkte KLB-Mehrwegpaletten oder Euro-Paletten (nachfolgend Paletten), berechnen wir für die Paletten zusätzlich zum Preis für unsere Produkte die in der bei Vertragsschluss jeweils gültigen Preisliste (abrufbar unter: [www.klb-klimalichtblock.de](http://www.klb-klimalichtblock.de) unter der Rubrik downloads „KLB-Preisliste“) angegebenen Nebenkosten. Die darin aufgeführten Gutschriften für die Rückgabe der Paletten werden nur gewährt, soweit die gelieferten Paletten oder solche gleicher Art unbeschädigt im Werk innerhalb von 6 Monaten ab Lieferung zurückgegeben werden. Zur Berechnung dieser Frist werden zurückgegebene Paletten jeweils auf die ältesten Lieferungen von Paletten angerechnet. Nach Fristablauf werden Paletten nicht mehr zurückgenommen und vergütet.

### III. Liefer- und Leistungszeit

1. Vereinbarte Liefertermine beziehen sich, soweit nichts anderes vereinbart ist, auf die Bereitstellung der Ware zur Übergabe bzw. zum Versand im Werk bzw. Auslieferungslager. Solange uns für den betreffenden Teil der Lieferung erforderliche Ausführungsunterlagen sowie alle für die Ausführung des Auftrags notwendigen oder zweckmäßigen Unterlagen nicht übergeben bzw. Informationen nicht erteilt worden sind, ruht unsere Lieferungsfrist.
2. Höhere Gewalt oder Ereignisse, die uns die Lieferung wesentlich erschweren oder unmöglich machen – hierzu gehören z. B.: Streiks, Aussperrungen, Verkehrsstörungen, unverschuldeter Personalmangel, behördliche Verfügungen sowie Lieferterminüberschreitungen von Vorlieferanten, Betriebsstörungen und andere von uns oder einem für uns arbeitenden Betrieb nicht zu vertretende Umstände – befreien uns für die Dauer ihres Bestehens soweit sie unsere Lieferfähigkeit beeinträchtigen, von unserer Lieferpflicht. In den aufgeführten Situationen sind wir außerdem zum Schadenersatzfreien Rücktritt vom Vertrag berechtigt, wenn uns die Leistung unmöglich bzw. unzumutbar geworden oder ein Ende des Leistungshindernisses nicht abzusehen ist. Der Käufer ist zum Rücktritt berechtigt, wenn sich unsere Lieferpflicht durch eines der vorgenannten Ereignisse um mehr als zwei Monate verzögert.
3. Solange der Käufer uns gegenüber mit einer fälligen Verbindlichkeit in Verzug ist, ruht unsere Lieferpflicht. Werden uns Tatsachen oder Umstände bekannt, die Zweifel an der Zahlungsfähigkeit des Käufers begründen (z. B.: Nichtzahlung überfälliger und angemeiner Rechnungen) und der Käufer trotz Aufforderung nicht zu ausreichender Sicherheitenleistung oder Vorleistung bereit ist, sind wir jederzeit ganz oder teilweise zum Schadenersatzfreien Rücktritt vom Vertrag berechtigt.
4. Wenn wir uns mit unserer Leistungsverpflichtung im Verzug befinden und eine vom Käufer gesetzte angemessene Nachfrist fruchtlos abgelaufen ist, ist der Käufer berechtigt, vom dem Vertrag über die jeweils verspätete Lieferung zurückzutreten oder Schadenersatz zu verlangen. Auf unser Verlangen ist der Käufer verpflichtet, innerhalb einer angemessenen Frist zu erklären, ob er wegen der Verzögerung der Lieferung vom Vertrag zurücktritt oder Schadenersatz statt der Leistung verlangt oder auf der Lieferung besteht.

### IV. Gefahrübergang, Versand

1. Der Erfüllungsort für die Lieferung ist das Werk, Auslieferungslager oder das in unserem Auftrag tätige Unternehmen, welches in unserer jeweils aktuellen Preisliste (abrufbar unter: [www.klbklimalichtblock.de](http://www.klbklimalichtblock.de) unter der Rubrik downloads „KLB-Preisliste“) als Lieferort angegeben ist, es sei denn, es ist etwas anderes vereinbart. Jede Lieferung erfolgt auf Rechnung und Gefahr des Käufers.
2. Wir treffen die Wahl, falls es an einer Vereinbarung über den Versandweg und die Transportmittel fehlt.
3. Der Empfänger ist für eine unverzügliche und sachgemäße Entladung der gelieferten Ware verantwortlich. Ist Lieferung an die Baustelle vereinbart, so ist der Empfänger für geeignete Anfahrwege und unverzügliche Entladung der gelieferten Ware verantwortlich. Der Käufer hat Wartezeiten und sonstige von ihm zu vertretende Kosten zu tragen.
4. Die Gefahr geht mit der Übergabe an den Spediteur oder Frachtführer oder Abholer, spätestens mit dem Verlassen unseres Lagers oder Lieferwerkes auf den Käufer über und zwar auch dann, wenn der Liefergegenstand in einzelnen Teilen geliefert wird oder wir neben der Lieferung auch noch andere Leistungen (z. B. Montage) übernommen haben.

### V. Ladungssicherungsverantwortung

1. Bei einem Verkauf ab Werk erfolgt die gesamte beförderungs- und betriebssichere Verladung unter Berücksichtigung der jeweils gültigen und anerkannten technischen Regeln über die Ladungssicherung - zur Zeit: u.a. VDI-Richtlinie 2700, 2701, 2702, 2703 Ladungssicherung auf Straßenfahrzeugen - durch den Käufer, der entsprechend geschultes Fahrpersonal einsetzt. Der Käufer stellt auch die erforderlichen und geeigneten Ladungssicherungsmittel. Wird die gesamte beförderungssichere Verladung im Einzelfall durch den Verkäufer durchgeführt, handelt er als Erfüllungsgehilfe des Käufers. Dieser ist verpflichtet, die vom Verkäufer oder dessen Erfüllungsgehilfen durchgeführten Ladungssicherungsmaßnahmen auf ihre Ordnungsgemäßheit im Lichte der jeweils gültigen und anerkannten technischen Regeln zu überprüfen. Der Verkäufer haftet außer im Falle vorsätzlichen oder grob fahrlässigen Handelns nicht für Schäden, die durch das Behandeln, Verladen oder durch das Sichern der Ladung durch ihn entstehen, sofern deren Eintritt durch eine sorgfältige Kontrolle durch den Käufer hätte verhindert werden können.
2. Der Käufer verpflichtet sich im Übrigen, die Beförderung unter Einhaltung aller zu beachtenden gesetzlichen Bestimmungen durchzuführen, insbesondere unter steter Einhaltung der für die eingesetzte Fahrzeuge geltenden höchstzulässigen Maße und Gewichte.
3. Soweit der Käufer sich zur Erfüllung seiner vertraglichen Verpflichtung gegenüber dem Verkäufer eines Dritten bedient, ist er verpflichtet, mit diesem ebenfalls eine entsprechende Vereinbarung zur Übernahme der vorbeschriebenen Pflichten zu treffen.

### VI. Gewährleistung, Haftung, Verjährung

1. a) Ist der Käufer Kaufmann, eine juristische Person des öffentlichen Rechts oder ein öffentlich-rechtliches Sondervermögen, so ist die Ware unverzüglich, spätestens aber binnen 8 Tagen nach Ablieferung der Ware zu untersuchen und, wenn sich ein Mangel zeigt, dieser unverzüglich uns gegenüber zu rügen. Die Ware gilt als genehmigt, wenn der Käufer die Rüge unterlässt. Mängel, die auch bei sorgfältiger Prüfung innerhalb der Frist nicht entdeckt werden können, sind unverzüglich nach der Entdeckung zu rügen. Die mangelhafte Ware/Sache ist in dem Zustand, in dem sie sich zum Zeitpunkt der Entdeckung des Mangels befindet, unverändert zu unserer Besichtigung bereitzuhalten. Sie darf vor allem nicht ver-/bearbeitet werden. Für die Nachprüfung der Berechtigung einer Mängelrüge muss der Käufer uns die Möglichkeit hierzu geben. Der Käufer ist auch verpflichtet, uns auf Verlangen unverzüglich Proben des beanstandeten Materials zur Verfügung zu stellen. Wir sind berechtigt, die uns entstandenen Aufwendungen vom Käufer ersetzt zu verlangen, wenn die Mängelrüge zu Unrecht erfolgt ist. Der Käufer kann unbeschadet etwaiger Schadensersatzansprüche vom Vertrag zurücktreten oder die Vergütung mindern, wenn die Nacherfüllung fehl schlägt. Treten bei Wagon- oder Schiffsbezug oder Bahnfracht sowie Anlieferung der Ware durch einen Frachtführer Transportschäden auf, so ist die Sendung dem Frachtführer bzw. der Güterabfertigung zur Verfügung zu stellen. Gegenüber dem jeweiligen Transporteur - DB oder Frachtführer - ist unverzüglich eine Tatbestandsaufnahme abzugeben. Auf dem Frachtbrief sind Bruchschäden und Fehlmengen zu vermerken. Ein Verstoß gegen diese Verpflichtung schließt jede Haftung für uns aus, es sei denn, der Käufer weist nach, dass eine Haftung unsererseits auch ohne den Verstoß bestanden hätte. Wenn der Mangel erst nach Vermischung mit anderer Ware oder nach Ver-/Bearbeitung gerügt wurde, können keine Mängelansprüche mehr geltend gemacht werden.
- b) Wir sind im Falle eines Mangels nach unserer Wahl berechtigt, unentgeltlich nachzubessern oder die beanstandete Ware oder das beanstandete Werk neu zu liefern oder neu zu erbringen.
- c) Die Verwendung natürlicher Zuschlagsstoffe kann zu Schwankungen der Beschaffenheit unserer Produkte führen, wie z. B. Ausblühungen, Farbschwankungen, Grate, Poren, Lunker oder Oberflächenerosse. Abweichungen, Veränderungen oder Toleranzen stellen – von Falschlieferungen abgesehen – keine Abweichung von der vereinbarten oder üblichen Beschaffenheit dar, soweit sie die anwendbaren DIN-Normen erfüllen. Muster gelten daher als unverbindliche Ansichtsstücke. Geringfügige Abweichungen davon berechtigten nicht zu Beanstandungen, es sei denn, diese sind für den Käufer unzumutbar.
- d) Ansprüche wegen Mängeln verjähren innerhalb der gesetzlichen Frist.
2. Im Falle von Vorsatz und grober Fahrlässigkeit, bei der Übernahme eines Beschaffungsrisikos oder einer Garantie, bei der schuldhaften Verletzung des Lebens, des Körpers oder der

Gesundheit und im Falle einer Haftung nach dem Produkthaftungsgesetz haften wir nach den gesetzlichen Vorschriften. Wir haften außerdem für die einfach fahrlässige Verletzung wesentlicher Vertragspflichten, also solcher Pflichten, auf deren ordnungsgemäße Erfüllung zur Erreichung des Vertragszwecks der Käufer regelmäßig vertraut und vertrauen darf, in diesem Fall aber begrenzt auf den vertragstypischen, vorhersehbaren Schaden. Eine weitergehende Haftung ist ausgeschlossen. Soweit ein Haftungsausschluss oder eine Haftungsbegrenzung für uns besteht, gilt dies auch für die persönliche Haftung unserer Organe, leitenden Angestellten und einfachen Erfüllungsgehilfen.

### VII. Zahlungsbedingungen

1. Alle Rechnungen sind innerhalb von 30 Tagen nach Rechnungsdatum zur Zahlung fällig. Wir gewähren 3% Skonto bei Bankabbuchung und 2% Skonto bei Zahlungen innerhalb von 10 Tagen ab Rechnungsdatum und Lieferung vom Warenwert ohne Frachten-, Palettierungs- und Verpackungskosten.
2. Der Käufer ist zur Aufrechnung oder Zurückbehaltung, auch wenn Mängelrügen oder andere Gegenansprüche geltend gemacht werden, nicht berechtigt, es sei denn, es handelt sich um eine unbestrittene oder rechtskräftig festgestellte Forderung.
3. Kommt der Käufer in Zahlungsverzug, so sind von ihm Verzugszinsen in Höhe von 8%-Punkten über dem Basiszinssatz zu zahlen.
4. Wenn der Käufer seinen Zahlungsverpflichtungen nicht nachkommt, z. B. einen Scheck oder Wechsel nicht einlöst oder seine Zahlungen einstellt oder wenn uns andere Umstände bekannt werden, die seine Kreditwürdigkeit in Frage stellen, so wird die gesamte Restschuld fällig, auch soweit Wechsel mit späteren Fälligkeiten laufen oder sonstige Stundungsvereinbarungen getroffen worden sind.

Zu weiteren Lieferungen sind wir in diesem Falle nicht verpflichtet, es sei denn, dass der Käufer Zahlung Zug um Zug gegen Lieferung anbietet.

### VIII. Eigentumsvorbehalt

1. Wir behalten uns das Eigentum an allen von uns gelieferten Waren vor, bis unsere sämtliche Forderungen – ohne Rücksicht auf ihren Rechtsgrund und ihre Entstehungszeit – aus der Geschäftsverbindung mit dem Käufer beglichen sind, bis ein etwaiger Kontokorrentsaldo ausgeglichen ist, bei Entgegennahme von Wechseln oder Schecks bis zu deren Einlösung. Der Käufer darf die von uns gelieferten Materialien im ordnungsgemäßen Geschäftsbetrieb verarbeiten und/oder weiterveräußern. Wenn der Käufer mit seinen Abnehmern ein Abtretungsverbot vereinbart hat, entfällt die Ermächtigung zur Weiterveräußerung. Der Käufer ist zur pflichtgemäßen Behandlung der Eigentumsvorbehaltsware verpflichtet. Im Falle der Verletzung sind wir berechtigt, die sofortige Herausgabe zu verlangen.
2. Solange der Eigentumsvorbehalt besteht, erfolgt die Bearbeitung oder Verarbeitung der Vorbehaltsware für uns. Das Eigentum oder Miteigentum, §§ 947, 950 BGB, an der hierdurch entstehenden neuen Sache steht uns. Bei Verbindung bzw. Vermischung der Vorbehaltsware mit anderen Sachen steht uns das Miteigentum an der neuen Sache im Verhältnis des Wertes der Vorbehaltsware zum Wert der anderen Sache im Zeitpunkt der Vermischung bzw. der Verbindung, § 948 BGB, zu. Die durch Verarbeitung oder Verbindung bzw. Vermischung entstehende neue Sache gilt als Vorbehaltsware im Sinne dieser Bedingungen. Der Käufer tritt hiermit die ihm aus der Weiterveräußerung der Vorbehaltsware gegen seine Abnehmer zustehende Ansprüche mit allen Nebenrechten an uns ab, und zwar bei Verarbeitung, Verbindung oder Vermischung in Höhe des Wertes der von uns gelieferten Ware.
3. Sobald der Käufer in Verzug ist, hat er auf unseren Wunsch die Abtretung seinen Schuldnern bekannt zu geben und uns die erforderlichen Angaben zu machen und Unterlagen auszuhandeln. Übersteigt die Ware die Eigentumsvorbehaltsware oder uns gegebenen Sicherungen die Höhe unserer Forderungen insgesamt um mehr als 20 %, so sind wir auf Verlangen des Käufers insoweit zur Freigabe bzw. Rückübertragung verpflichtet.
4. Für den Fall, dass die gelieferte Ware oder die daraus hergestellten Sachen in das Grundstück eines Dritten derart eingebaut werden, dass sie wesentliche Bestandteile des Grundstücks werden, so gehen die anstelle dieser Sache tretenden Forderungen des Käufers gegen seine Abnehmer in Höhe des Einkaufswertes unserer verbaute Ware zur Sicherung unserer Forderung auf uns über, ohne dass es noch einer besonderen Abtretungserklärung bedarf. Der Übergang dieser Forderung ist für den Zeitpunkt ihrer Entstehung vereinbart.
5. Der Käufer darf die unter Eigentumsvorbehalt stehende Ware weder pfänden noch sicherheitsshalber übereignen und hat uns Pfändungen, die auf Betreiben Dritter erfolgt sind, unverzüglich anzuzeigen.

### IX. Gerichtsstand und anzuwendendes Recht

Ist der Käufer Kaufmann, eine juristische Person des öffentlichen Rechts oder ein öffentlich-rechtliches Sondervermögen, so ist der Gerichtsstand für alle Streitigkeiten aus diesem Vertrag das für unseren Firmensitz zuständige Gericht. Es findet deutsches Recht unter Ausschluss des CISG Anwendung.

### X. Schlussbestimmungen

Sollte eine Bestimmung in diesen Geschäftsbedingungen oder eine Bestimmung im Rahmen sonstiger Vereinbarungen unwirksam sein oder sollte sich eine Lücke herausstellen, so wird hiervon die Geltung der übrigen Regelung nicht berührt. In diesem Fall verpflichten sich die Parteien, über die Vereinbarung einer solchen Regelung zu verhandeln, die im Rahmen des rechtlichen Möglichen der unwirksamen am nächsten kommt.

Wir liefern über den  
Baustoff-Fachhandel

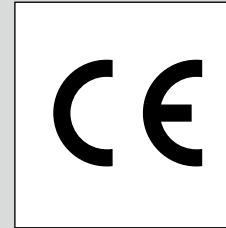

## KLB-Schornsteinsysteme für höchste Ansprüche an Qualität und Sicherheit

Mit Innovationsfreude und Kreativität übernehmen auch wir die technologische Schrittmacherfunktion für den Markt der Schornstein- und Abgassysteme.

### Ziele der KLB

1. Herstellung und Vertrieb von Baustoffen höchster Qualität für rationelles und kostensenkendes Bauen.
2. Bereitstellung einer ausgewogenen, praxisgerechten Produktpalette für Abgasführungen.
3. Gewährleistung einer gütegesicherten Produktqualität als Beitrag zur Qualitätssicherung im Bauwesen.
4. Ausbau und Weiterentwicklung des Programms im Sinne von Bedarfsanpassung, Arbeitsvereinfachung und Qualitätsverbesserung.
5. Schnelle, zuverlässige und freundliche Erfüllung der Kundenwünsche.



Die in dieser Information enthaltenen Produktbeschreibungen stellen allgemeine Hinweise aufgrund unserer Erfahrungen und Prüfungen dar. Sie berücksichtigen nicht den konkreten Anwendungsfall. Aus den Angaben können keine Ersatzansprüche abgeleitet werden. Bei Fragen wenden Sie sich bitte an unsere technische Abteilung. Für die Richtigkeit der Angaben und etwaige Fehler wird keine Haftung übernommen. Änderungen vorbehalten.

■ KLB-Schornsteinsysteme



■ KLB-Mauerwerksysteme

KLB KLIMALEICHTBLOCK GMBH

Postfach 1517 · 56605 Andernach | Lohmannstraße 31 · 56626 Andernach

Tel.: 02632 2577-0 · Fax: 02632 2577 770 · info@klb.de · www.klb-klimalichtblock.de



natürlich  
MIT SCHORNSTEIN